

SOSPENSIONE CON CAVI

Morsetti, Cavi e Accessori

■ Sistema di supporto con cavo metallico

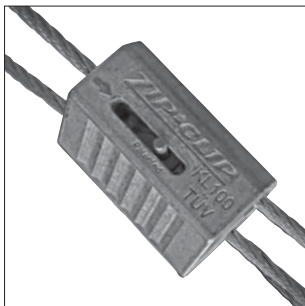

Morsetto ZIP CLIP
Pagina 9/4



Cavo metallico
Pagina 9/5



Sistema antisismico
Pagina 9/6

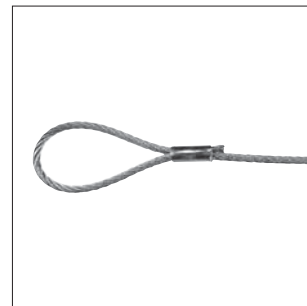

Sistema LOOP-IT
Pagina 9/7



Sistema CON-LOCK
Pagina 9/8

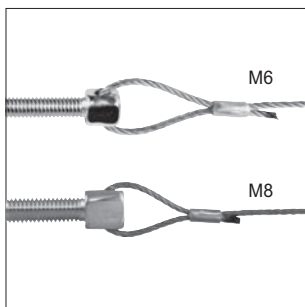

Sistema THREAD-IT
Pagina 9/9



Sistema UNI-LOCK
Pagina 9/10



Sistema TRY-LOCK
Pagina 9/11



Sistema ZIP-GRIP
Pagina 9/12

NOTA: MEFA si riserva il diritto di modificare senza preavviso le informazioni contenute nel presente Catalogo. MEFA non è responsabile di eventuali errori di stampa o di trascrizione.

Sistema di montaggio ZIPCLIP

Il nuovo sistema di supporto per gli impianti HVAC, Elettrici, Meccanici e Segnaletica.

KL50, KL100, KL150 e KL600

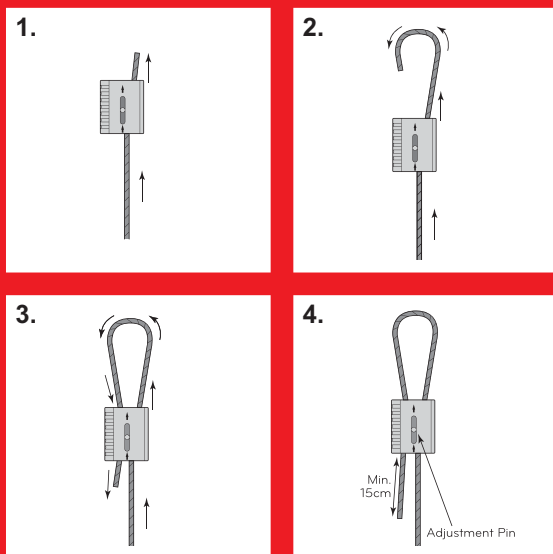

KL200

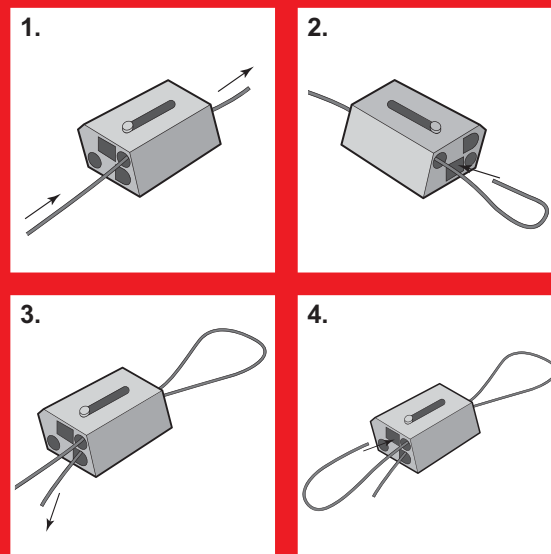

■ Funzionamento KL50, KL100, KL150 e KL600:

- Inserire il cavo metallico nel morsetto.
- Avvolgere il cavo sul/attorno al punto di ancoraggio.
- Reinserrire il cavo nel morsetto lasciandone una lunghezza in eccesso di 15cm.
- Applicare la tensione.
- Verificare sempre il blocco del cavo spingendo il perno nella direzione opposta a quella delle frecce presenti sul morsetto.
- Per la regolazione, rimuovere il carico e tirare leggermente il cavo in modo da sbloccare il cuneo di fermo; quindi rilasciare il perno di regolazione. Non è necessario l'impiego di attrezzatura.

■ Funzionamento KL200:

Il morsetto KL200 può essere utilizzato per realizzare un doppio bloccaggio (configurazione dell'installazione a "8" utilizzando un unico morsetto):

- Inserire il cavo metallico nel "foro passante" del morsetto KL200 e avvolgerlo attorno all'elemento portante / al punto di ancoraggio.
- Inserire l'estremità del cavo nel foro di blocco del KL200 lasciandone una lunghezza in eccesso di 15cm.
- Inserire l'altra estremità del cavo nel morsetto, dopo averla avvolta attorno all'elemento da sostenere.
- Verificare sempre il blocco sul cavo spingendo il perno di fermo nella direzione opposta a quella delle frecce indicate sul morsetto.
- Prima di applicare il carico, è possibile eseguire la regolazione del cavo metallico in qualsiasi direzione.

(Con il carico non agente sul cavo metallico e sul morsetto KL200, spingere il cuneo di fermo nella direzione delle frecce sul morsetto. Con questa operazione il cavo sarà sbloccato e potrà scorrere liberamente. Dopo l'avvenuta applicazione del carico, può essere necessario tirare leggermente il cavo per sbloccare il cuneo di fermo. Assicurarsi che il carico sia completamente sostenuto prima di eseguire le regolazioni necessarie).



■ Impianti HVAC e Meccanici

- Canali spirali a sezione circolare
- Canali a sezione rettangolare
- Pannelli radianti
- Elementi Fan Coil
- Travi fredde
- Tubazioni per trasporto gas
- Tubazioni per trasporto acqua



■ Impianti Elettrici

- Corpi illuminanti
- Blindosbarre
- Canaline porta cavi
- Supporti secondari
- Sistemi audio



■ Installazioni particolari

- Ambienti corrosivi *
- Controventi sismici
- Ambienti alimentari *
- Camere fredde
- Segnaletica e Allestimenti negozi
- Staffe su misura
- Prefabbricazione
- Centri sportivi *

* Per Ambienti corrosivi e alimentari e per applicazioni particolari, contattare il nostro Ufficio Tecnico.

■ Vantaggi:

- Sistema di sblocco senza chiave di regolazione
- Facilità di trasporto
- Un rotolo da 100,00m è equivalente a 30 barre filettate (ciascuna con lunghezza di 3,00m)
- Facilità di installazione
- Taglio a freddo
- Riduzione delle vibrazioni: la barra filettata assorbe il 50% delle vibrazioni, mentre il cavo ne assorbe il 75%
- Riduzione dei costi di installazione
- Riduzione dei rischi di infortunio
- Estetica apprezzabile
- Riduzione dei componenti necessari (ad esempio: dadi, rondelle, piastre, barre, ...)
- Riduzione dell'impatto sull'ambiente
- Sistema completamente testato, con rapporto di sicurezza a rottura di 5:1 (non applicabile al sistema antisismico)

Morsetto ZIP CLIP e morsetto ZIP CLIP LOCKABLE

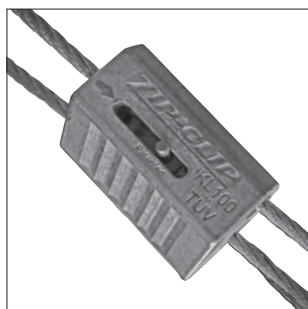

Morsetto ZIP CLIP



Morsetto ZIP CLIP LOCKABLE

Design/Caratteristiche:

Proprietà: montaggio facile, rapido ed economico con cavo metallico
 Campo di applicazione: per la sospensione di canali d'aria, impianti meccanici ed elettrici

Produttore: Zip Clip

Dati Tecnici:

Materiale: Corpo in lega di zinco di alta qualità
 Cuneo di fermo in metallo sinterizzato impregnato d'olio
 Molla in acciaio inox

Descrizione	Carico lavoro [kg]	Cavo idoneo	Conf. scatola	Conf. sacchetto	Articolo
Morsetto KL50	10	G - G/SS	1000	10	KL50
Morsetto KL100	50	S - S/SS	500	10	KL100
Morsetto KL150	120	Y - Y/SS	250	10	KL150
Morsetto KL200	230	P - P/SS	100	10	KL200
Morsetto KL600	500	N	50	10	KL600
Morsetto KL100LOK	50	S-S/SS	500	10	KL100LOK
Morsetto KL150LOK	120	Y-Y/SS	250	10	KL150LOK
Morsetto KL200LOK	230	P-P/SS	100	10	KL200LOK
Morsetto KL600LOK	500	N	50	10	KL600LOK

Istruzioni per l'installazione del Morsetto ZIP CLIP

09

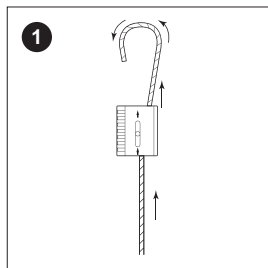

1 Tagliare il cavo secondo la lunghezza necessaria per l'installazione.

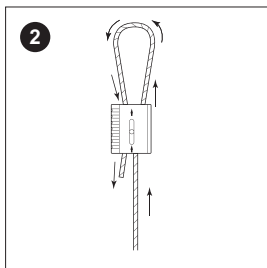

2 Inserire un'estremità del cavo attraverso il morsetto secondo la direzione della freccia e avvolgerlo attorno al punto di ancoraggio.

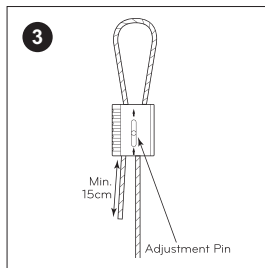

3 Reinserrire l'estremità del cavo nel morsetto lasciando un eccesso di 15cm. Bloccare definitivamente il cavo spingendo il Pin di regolazione in direzione opposta a quella indicata dalle frecce.

■ Istruzioni per l'installazione del Morsetto ZIP CLIP LOCKABLE

I morsetti ZIP CLIP sono anche disponibili nella versione (LOCKABLE) offrendo così un'installazione a prova di manomissione.

Per l'installazione occorre:

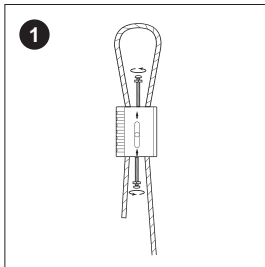

1 Svitare il dado di serraggio M4 e la vite fino a che il Pin di regolazione è spinto completamente indietro.

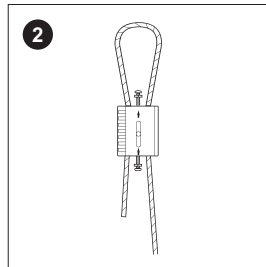

2 Inserire un'estremità del cavo attraverso il morsetto secondo la direzione della freccia e avvolgerlo attorno al punto di ancoraggio.

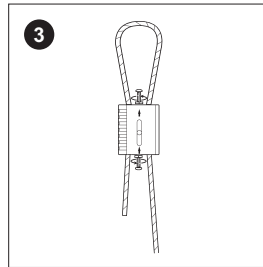

3 Reinserire l'estremità del cavo nel morsetto lasciando un eccesso di 15cm. Avvitare il dado di serraggio M4 e la vite fino a che il Pin di regolazione non può più essere spostato.

■ Cavo metallico

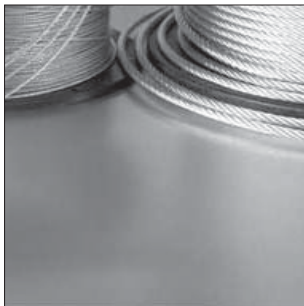

Rocchetto di Cavo metallico

Design/Caratteristiche:

Proprietà: montaggio facile, rapido ed economico con cavo metallico
Campo di applicazione:

Produttore: Zip Clip

Dati Tecnici:

Materiale: Acciaio ad alta resistenza zincato
Acciaio Inox AISI 316 (opzionale)
Cavo fornito in scatole dispenser (evitato il rischio di annodamento)

Descrizione	Spessore approssimativo [mm]	Carico lavoro [kg]	Morsetto idoneo	Tipo confezione	Quantità [mt]	Articolo
Cavo R200G	1	10	KL50	dispenser	200	R200G
Cavo R500G	1	10	KL50	dispenser	500	R500G
Cavo R100S	2	50	KL100	dispenser	100	R100S
Cavo R200S	2	50	KL100	dispenser	200	R200S
Cavo R500S	2	50	KL100	rocchetto	500	R500S
Cavo R100Y	3	120	KL150	rocchetto	100	R100Y
Cavo R100P	4	230	KL200	rocchetto	100	R100P
Cavo R100N	6	500	KL600	rocchetto	100	R100N

NOTA: MEFA si riserva il diritto di modificare senza preavviso le informazioni contenute nel presente Catalogo. MEFA non è responsabile di eventuali errori di stampa o di trascrizione.

■ Sistema antisismico



Tipo "B"
Colore Blu



Tipo "GY"
Colore Verde



Design/Caratteristiche:

Proprietà: Il Sistema è costituito da: (1) un cavo metallico (di lunghezza predeterminata libero in un estremo e richiuso ad occhiello su apposita squadretta (piegata a 45° e provvista di 2 fori; Ø foro: 14 mm) nell'altro estremo; (2) un morsetto di bloccaggio; (3) una squadretta aggiuntiva aperta per connessione a barra filettata M12 Max.)
Diametro cavi: 2,0mm (Tipo R); 3,0 mm (Tipo B);
4,0mm (Tipo GY); 6,0mm (Tipo N).

Campo di applicazione: Adatto per rendere antisismici sia supporti di nuova realizzazione sia prodotti esistenti (adeguamento tramite l'impiego dell'elemento integrativo SB/NR)

Produttore: Zip Clip

Dati Tecnici:

Cavo in acciaio ad alta resistenza.

Descrizione	Lunghezza cavo [mt]	Carico lavoro* [kg]	Conf. scatola	Articolo
SB/PLEK 3 R	3	124	100	SB/PLEK 3R
SB/PLEK 5 R	5	124	100	SB/PLEK 5R
SB/PLEK 3 B	3	289	100	SB/PLEK 3B
SB/PLEK 5 B	5	289	100	SB/PLEK 5B
SB/PLEK 3 GY	3	798	100	SB/PLEK 3GY
SB/PLEK 5 GY	5	798	100	SB/PLEK 5GY
SB/PLEK 3 N	3	1.290	100	SB/PLEK 3N
SB/PLEK 5 N	5	1.290	100	SB/PLEK 5N
SB/NR	-	-	100	SB/NR

Squadretta asolata di ricambio (già inclusa nel kit)

* Con inclinazione del cavo di 45°.
Coefficiente di sicurezza 1,5:1.

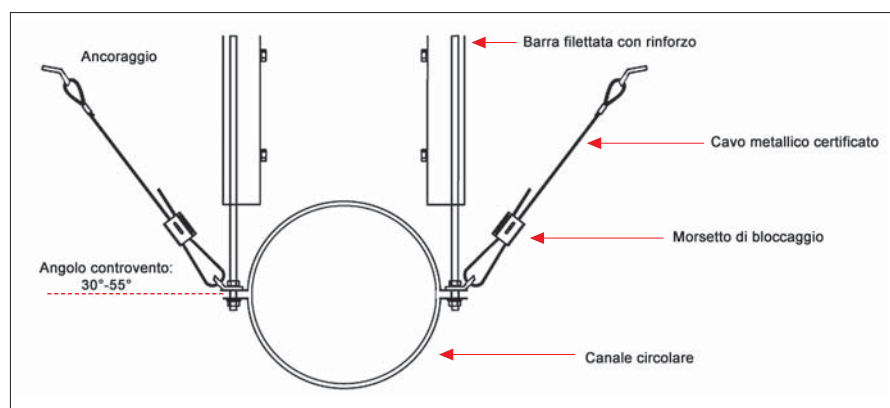

Ulteriori informazioni al Capitolo 15 "Informazioni Tecniche" del presente Manuale.

NOTA: MEFA si riserva il diritto di modificare senza preavviso le informazioni contenute nel presente Catalogo. MEFA non è responsabile di eventuali errori di stampa o di trascrizione.

■ Sistema LOOP-IT

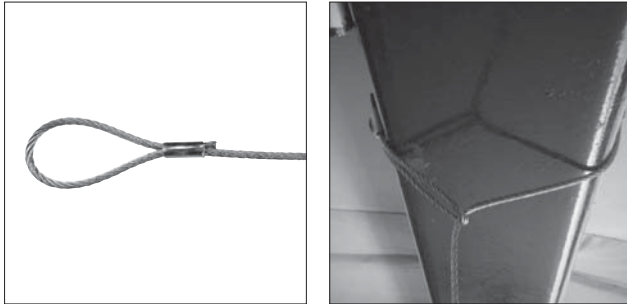

Sistema LOOP-IT

Design/Caratteristiche:

Proprietà: Il Sistema è costituito da un cavo metallico (di lunghezza predeterminata da 1,00m a 10,00m) libero in un estremo e richiuso ad occhiello (tramite boccola) nell'altro estremo e da un morsetto. Disponibilità cavi: G (10kg), S (45kg), Y (90kg), P (200kg).

Campo di applicazione: Adatto per essere avvolto attorno a installazioni diverse (travi, arcarecci, capriate delle coperture, altre strutture esistenti)

Produttore: Zip Clip

Dati Tecnici:

Materiale: Cavo in acciaio ad alta resistenza zincato, con resistenza a trazione di 1960N/mm².
Conformazione cavo: 7x7.
Normativa: BS EN 12385.

Descrizione	Lunghezza cavo [m]	Carico lavoro [kg]	Conf. scatola	Conf. sacchetto	Articolo
LOOP-IT PLEK2S	2	45	100	10	PLEK2S
LOOP-IT PLEK3S	3	45	100	10	PLEK3S
LOOP-IT PLEK5S	5	45	100	10	PLEK5S
LOOP-IT PLEK2Y	2	90	100	10	PLEK2Y
LOOP-IT PLEK3Y	3	90	100	10	PLEK3Y
LOOP-IT PLEK5Y	5	90	50	5	PLEK5Y

■ Istruzioni d'installazione del Sistema LOOP-IT

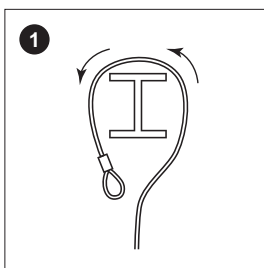

Avvolgere il cavo attorno all'arcareccio o alla trave.

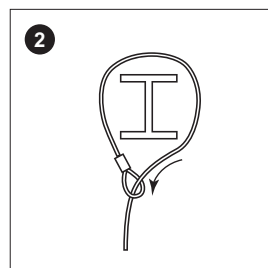

Inserire il cavo nel morsetto secondo la direzione delle frecce.

Avvolgere il cavo attorno all'elemento da sostenere e reinserire l'estremità del cavo nel morsetto lasciando un eccesso di 15cm.

NOTA: MEFA si riserva il diritto di modificare senza preavviso le informazioni contenute nel presente Catalogo. MEFA non è responsabile di eventuali errori di stampa o di trascrizione.

■ Sistema CON-LOCK



Sistema CON-LOCK

Design/Caratteristiche:

Proprietà: Il Sistema è costituito da: (1) un cavo metallico (di lunghezza predeterminata da 1,00m a 10,00m) libero in un estremo e richiuso ad occhiello (tramite boccola) su un Ancorante nell'altro estremo; (2) da un morsetto.
Disponibilità cavi: G (10kg) (opzionale), S (50kg), Y (90kg).

Applicazioni: Adatto per applicazioni su strutture in cemento armato incluso: calcestruzzo fessurato, cemento armato, calcestruzzo rovinato, pannelli cavi in calcestruzzo.

Produttore: Zip Clip

Dati Tecnici:

Sistema di rilascio senza chiave
L'espansione dell'ancorante contro il calcestruzzo avviene automaticamente all'atto dell'applicazione del carico.
Cavo in acciaio ad alta resistenza zincato, con resistenza a trazione di 1960N/mm².
Conformazione cavo: 7x7.
Normativa BS EN 12385.

Descrizione	Lunghezza cavo [mt]	Carico lavoro [kg]	Conf. scatola	Conf. sacchetto	Articolo
CON-LOCK CLS2	2	50	100	10	CLS2
CON-LOCK CLS3	3	50	100	10	CLS3
CON-LOCK CLS5	5	50	100	10	CLS5
CON-LOCK CLY2	2	90	100	10	CLY2
CON-LOCK CLY3	3	90	100	10	CLY3
CON-LOCK CLY5	5	90	50	5	CLY5

09

■ Istruzioni d'installazione del Sistema CON-LOCK

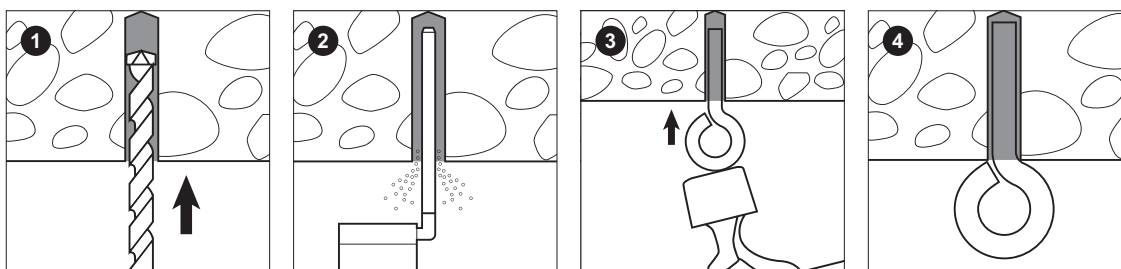

1 Eseguire un foro con diametro 6,00mm e profondità minima 30,00mm.

2 Pulire il foro da polveri e detriti.

3 Inserire il tassello nel foro battendo con il martello.

4 L'ancorante ora è fissato. Inserire l'estremo libero del cavo nel morsetto secondo la direzione delle frecce. Avvolgere il cavo attorno all'elemento da sostenere e reinserire l'estremità del cavo nel morsetto lasciando un eccesso di 15cm.

■ Sistema THREAD-IT

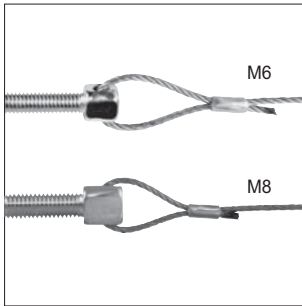

Sistema THREAD-IT

Design/Caratteristiche:

Proprietà: Il Sistema è costituito da: (1) un cavo metallico (di lunghezza predeterminata da 1,00m a 10,00m) libero in un estremo e richiuso ad occhiello (tramite boccola) su un perno filettato M6 o M8 con testa forata nell'altro estremo; (2) da un morsetto.
Disponibilità cavi: G (10kg) (opzionale), S (45kg), Y (90kg).

Applicazioni: Adatto per diverse applicazioni: calcestruzzo, canaline portacavi, corpi illuminanti, canali di ventilazione, segnaletica.

Produttore: Zip Clip

Dati Tecnici:

Materiale:
Fornito con perno filettato M6 o M8 con testa forata (standard)
Fornibile con perno filettato M10 con testa forata (su richiesta)
Cavo in acciaio ad alta resistenza zincato, con resistenza a trazione di 1960N/mm².
Conformazione cavo: 7x7.
Normativa BS EN 12385.

Descrizione	Lunghezza cavo [m]	Carico lavoro [kg]	Conf. scatola	Conf. sacchetto	Articolo
PLTRK2S/M6x45	2	45	100	10	PLTRK2SM6
PLTRK3S/M6x45	3	45	100	10	PLTRK3SM6
PLTRK5S/M6x45	5	45	100	10	PLTRK5SM6
PLTRK2S/M8x20	2	45	100	10	PLTRK2SM8
PLTRK3S/M8x20	3	45	100	10	PLTRK3SM8
PLTRK5S/M8x20	5	45	100	10	PLTRK5SM8
PLTRK2Y/M8x20	2	90	100	10	PLTRK2YM8
PLTRK3Y/M8x20	3	90	100	10	PLTRK3YM8
PLTRK5Y/M8x20	5	90	50	5	PLTRK5YM8

09

■ Istruzioni d'installazione del Sistema THREAD-IT

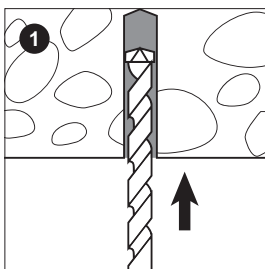

1 Eseguire un foro con diametro 6,00mm e profondità minima 30,00mm.

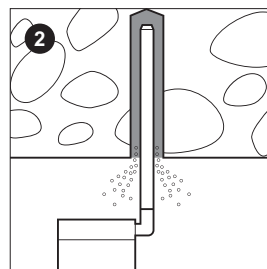

2 Pulire il foro da polveri e detriti.

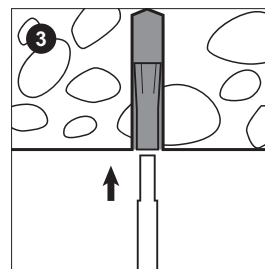

3 Inserire il tassello nel foro battendo con il martello.

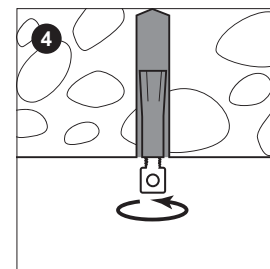

4 Per l'uso nel calcestruzzo, assicurarsi che l'ancorante femmina sia correttamente fissato; quindi avvitare il perno filettato M6/M8. Inserire l'estremo libero del cavo nel morsetto secondo la direzione delle frecce. Avvolgere il cavo attorno all'elemento da sostenere e reinserire l'estremità del cavo nel morsetto lasciando un eccesso di 15 cm.
Il perno filettato può essere usato anche in condizione inversa e inserito nell'elemento da sostenere.

NOTA: MEFA si riserva il diritto di modificare senza preavviso le informazioni contenute nel presente Catalogo. MEFA non è responsabile di eventuali errori di stampa o di trascrizione.

■ Sistema UNI-LOCK



Sistema UNI-LOCK

Design/Caratteristiche:

Proprietà: Il Sistema è costituito da: (1) un cavo metallico (di lunghezza predeterminata di 2,00m/3,00m/5,00m) libero in un estremo e richiuso ad occhiello su apposita squadretta 90° preforata nell'altro estremo; (2) da un morsetto.

Disponibilità cavi: G (10kg – per connessione con chiodi/viti), S (35kg - per connessione solo con viti).

Applicazioni: Adatto per: strutture in cemento armato, strutture in acciaio, strutture in legno.

Produttore: Zip Clip

Dati Tecnici:

Sistema di sblocco senza chiave di regolazione
Adatto per applicazioni da rivettare e avvitare;
adatto per applicazioni sottoposte a incendio.

La forma dell'occhiello consente una rotazione di 180° del cavo nella squadretta per applicazioni con cavo posizionato in direzione non verticale.

La rotazione del cavo riduce la pressione sulla lamina quando l'elemento da sostenere non è ubicato direttamente sotto al punto di ancoraggio.

Cavo in acciaio ad alta resistenza zincato, con resistenza a trazione di 1960N/mm².

Conformazione cavo: 7x7.

Conforme alla Normativa BS EN 12385.

Descrizione	Lunghezza cavo [mt]	Carico lavoro [kg]	Conf. scatola	Articolo
UNI-LOCK ULG2	2	10	10	ULG2
UNI-LOCK ULG3	3	10	10	ULG3
UNI-LOCK ULG5	5	10	10	ULG5
UNI-LOCK ULS2	2	35	10	ULS2
UNI-LOCK ULS3	3	35	10	ULS3
UNI-LOCK ULS5	5	35	10	ULS5

■ Istruzioni d'installazione del Sistema UNI-LOCK

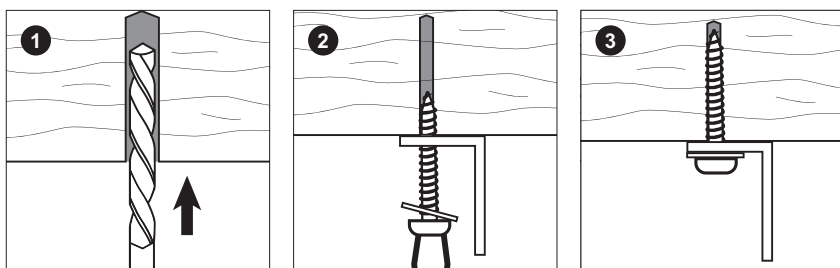

Applicazioni su legno:
forare la struttura e usare vite per il fissaggio.

Applicazioni su acciaio e cemento armato: usare viti autofilettanti o chiodi con apposita chiodatrice.

Inserire l'estremo libero del cavo nel morsetto secondo la direzione delle frecce.

Avvolgere il cavo attorno all'elemento da sostenere e reinserire l'estremità del cavo nel morsetto lasciando un eccesso di 15cm.

NOTA: MEFA si riserva il diritto di modificare senza preavviso le informazioni contenute nel presente Catalogo. MEFA non è responsabile di eventuali errori di stampa o di trascrizione.

■ Sistema TRY-LOCK



Sistema TRY-LOCK

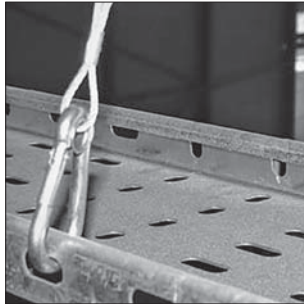

Design/Caratteristiche:

Proprietà: Il Sistema è costituito da: (1) un cavo metallico (di lunghezza predeterminata) piegato in due parti
Disponibilità cavi: G (10kg) (opzionale), S (50kg).

Applicazioni: Adatto per appendere: canaline portacavi, binari, travi fredde, pannelli radianti.

Dati Tecnici:

Uso ridotto di perni e binari.
Unica calata per Try-Lock
Consente il caricamento laterale.
Altezza regolabile alla canalina e non al punto di fissaggio.
Fissaggio alla canalina direttamente al suolo.
La protezione dell'anello con materiale plastico evita l'attrito cavo su cavo.
Moschettone 5x50 BZP.
L'occhiello del moschettone evita la fuoriuscita accidentale del cavo.
Cavo in acciaio ad alta resistenza zincato, con resistenza a trazione di 1960N/mm².
Conformazione cavo: 7x7.
Normativa BS EN 12385.

Produttore: Zip Clip

Descrizione	Larghezza fissaggio [mm]	Carico lavoro [kg]	Conf. scatola	Articolo
TRY-LOCK TRS50-200	300	50	100	TRS50200
TRY-LOCK TRS300-400	460	50	100	TRS300400

■ Istruzioni d'installazione del Sistema TRY-LOCK

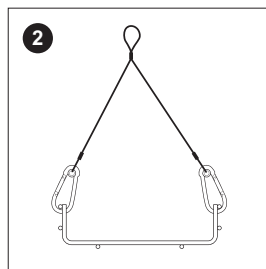
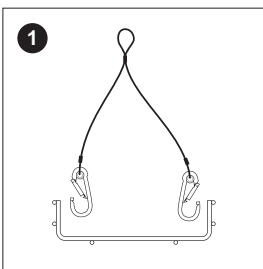

Il collegamento del prodotto Try-Lock può essere fatto a terra.

Inserire il primo moschettone in uno dei due lati della canalina.
Inserire il secondo moschettone nell'altro lato della canalina.

Inserire l'estremo libero del cavo presente in alto nel moschetto secondo la direzione delle frecce.
Inserire il cavo nell'anello rivestito in materiale plastico del Try-Lock; quindi reinserire l'estremità del cavo nel moschetto lasciando un eccesso di 15cm.
L'inclinazione dei cavi non deve superare i 60°.

NOTA: MEFA si riserva il diritto di modificare senza preavviso le informazioni contenute nel presente Catalogo. MEFA non è responsabile di eventuali errori di stampa o di trascrizione.

■ Sistema ZIP-GRIP



Sistema ZIP-GRIP

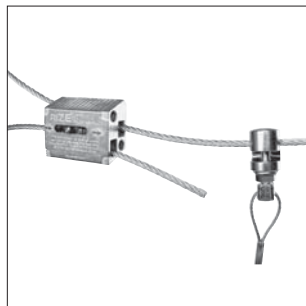

Sistema ZIP-GRIP installato

Design/Caratteristiche:

Proprietà: L'elemento è costituito da un cavo metallico (di lunghezza predeterminata di 2,00m/3,00m/5,00m) libero in un estremo e richiuso ad occhiello su apposito gancio nell'altro estremo. L'elemento posizionato su un cavo metallico orizzontale consente la creazione di un sistema a catenaria per il sostegno di apparecchiature di impianto diverse.
GLG e GLS adatti per i cavi tipo Y e tipo P
GLG/M8 e GLS/M8 adatti per il cavo tipo N
(carichi di lavoro: cavo Y: 30kg cavo P: 75 kg cavo N: 100kg)

Applicazioni: Adatto per sostenere: corpi illuminanti, canaline portacavi, pannelli radianti, segnaletica, canali.

Produttore: Zip Clip

Dati Tecnici:

Sistema di sblocco senza chiave di regolazione
Sistema semplice di aggancio e di blocco.
Possibilità di sostenere elementi diversi, anche con cavo disposto inclinato
Facile scorrimento per la regolazione fino alla posizione definitiva

Descrizione	Lunghezza cavo [m]	Carico lavoro [kg]	Conf. scatola	Articolo
ZIP-GRIP GLG2	2	10	10	GLG2
ZIP-GRIP GLG3	3	10	10	GLG3
ZIP-GRIP GLG5	5	10	10	GLG5
ZIP-GRIP GLS2	2	35	10	GLS2
ZIP-GRIP GLS3	3	35	10	GLS3
ZIP-GRIP GLS5	5	35	10	GLS5
ZIP-GRIP GLG2/M8	2	10	10	GLG2/M8
ZIP-GRIP GLG3/M8	3	10	10	GLG3/M8
ZIP-GRIP GLG5/M8	5	10	10	GLG5/M8
ZIP-GRIP GLS2/M8	2	35	10	GLS2/M8
ZIP-GRIP GLS3/M8	3	35	10	GLS3/M8
ZIP-GRIP GLS5/M8	5	35	10	GLS5/M8

■ Istruzioni d'installazione del Sistema ZIP-GRIP su cavo metallico per creare un sistema a catenaria

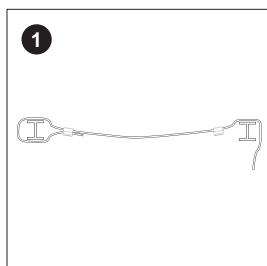

1 Tagliare il cavo secondo la lunghezza necessaria per l'installazione.

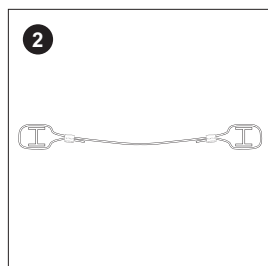

2 Fissare le 2 estremità del cavo alla struttura edile di supporto usando i morsetti.

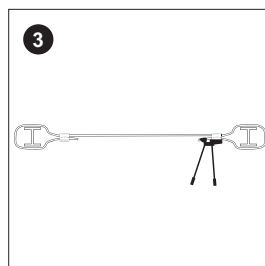

3 Mettere in tensione il cavo utilizzando l'apposito accessorio di regolazione.

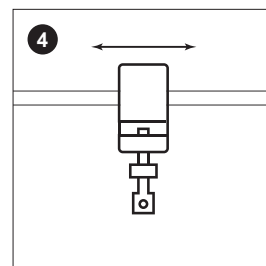

4 Posizionare lo Zip-Grip sul cavo installato e spostarlo nella posizione voluta.

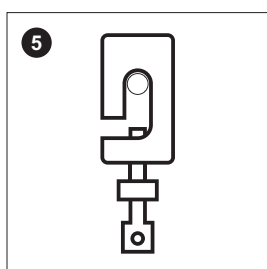

5 Avvitare la rondella di blocco per fermare il prodotto nella posizione voluta.

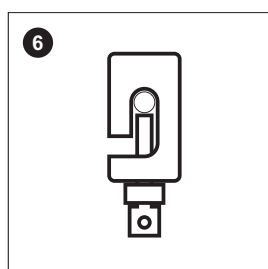

6 Inserire l'estremo libero del cavo nel Morsetto secondo la direzione delle frecce.

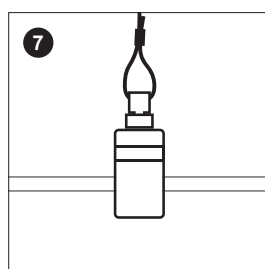

7 Avvolgere il cavo attorno all'elemento da sostenere e reinserire l'estremità del cavo nel morsetto lasciando un eccesso di 15cm. Regolare quindi l'altezza verticale del cavo. Per ridurre l'inflessione del cavo, lo Zip-Grip può essere invertito e fissato dalla struttura sovrastante.

Informazioni tecniche

Cavo Zincato

Codice cavo	Carico di rottura del cavo	Costruzione	Resistenza a trazione
G	78kg	7x7 (6/1) RHRL	1960N/mm ²
S	290kg	7x7 (6/1) RHRL	1960N/mm ²
Y	645kg	7x7 (6/1) RHRL	1960N/mm ²
P	1240kg	7x19 (6/1) RHRL	1960N/mm ²
N	2804kg	7x19 (6/1) RHRL	1960N/mm ²

Cavo Inox

Codice cavo	Carico di lavoro del cavo	Tipo
G	8kg	AISI 316
S	45kg	AISI 316
Y	100kg	AISI 316
P	200kg	AISI 316

Performance con Inclinazione

Carico di lavoro (di sicurezza) del cavo per angolazioni diverse

Cavo	Verticale	15°	30°	45°	60°
G	10kg	9,6kg	8,6kg	7,0kg	5,0kg
S	50kg	48,0kg	43,0kg	35,0kg	25,0kg
Y	120kg	115,2kg	103,2kg	84,0kg	60,0kg
P	230kg	220,8kg	197,8kg	161,0kg	115,0kg
% di Carico	100%	96%	86%	70%	50%

09

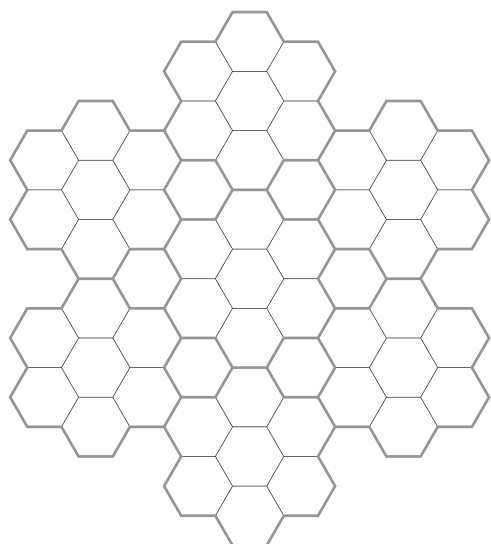

Il cavo ad alta resistenza fornito è zincato e fabbricato secondo i più alti standard. Il cavo ha una costruzione 7x7 (il cavo è formato da 7 cavi intrecciati; ciascun singolo cavo è a sua volta formato da 7 cavi intrecciati) e rispetta la Norma BSEN 12385. La Norma BSMA 29/1983 soddisfa anche i requisiti previsti dalla AISI 316. Il diagramma qui a lato riportato mostra la costruzione dei cavi 7x7.

Il diagramma qui sotto riportato mostra la costruzione dei cavi 7x19.

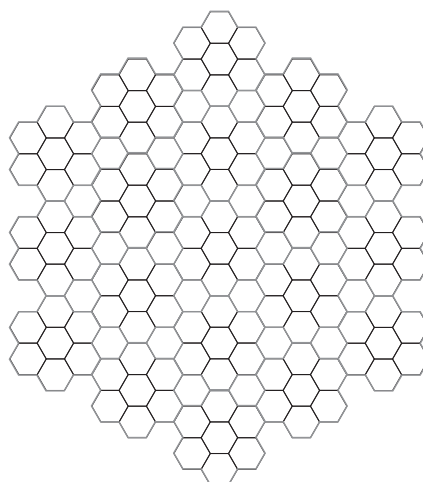

■ Accessori

■ Ganci per tasselli

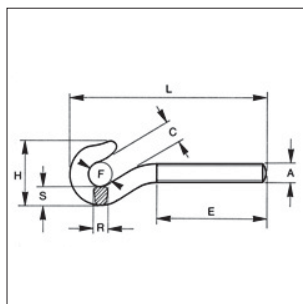

Ganci per tasselli

Design/Caratteristiche:

Proprietà: per la rapida creazione di un gancio su un attacco filettato femmina.
Compatibile con ancoranti DV-LEX e MLM

Campo di applicazione: ideale utilizzato per la sospensione di oggetti con il cavo metallico Clutcher

Produttore: Robur

Dati Tecnici:

Materiale: Acciaio
Finitura: Zincatura elettrolitica

Descrizione	F [mm]	H [mm]	L [mm]	R [mm]	S [mm]	Peso [kg/pz]	Carico [lav/kg]	Conf. [pz]	Articolo
Gancio M6	9,5	22	82	4,5	5,5	0,17	60	120	083030006
Gancio M8	11	30	98	5,5	8	0,36	130	100	083030008
Gancio M10	14	36	116	7,5	10	0,67	180	70	083030010
Gancio M12	18	47	146	9	12,5	1,30	300	30	083030012

■ Tenditore occhio e gancio

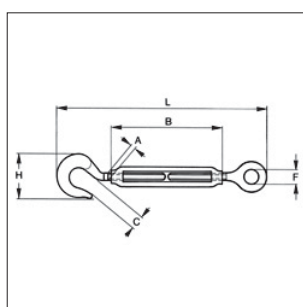

Tenditore ad occhio e gancio

Design/Caratteristiche:

Proprietà: per effettuare una regolazione millimetrica della tensione dei cavi

Produttore: Robur

Dati Tecnici:

Materiale: Acciaio
Finitura: Zincatura elettrolitica

Descrizione	B [mm]	C [mm]	F [mm]	H [mm]	Fune Ø [mm]	Peso [kg/pz]	Carico [lav/kg]	Conf. [pz]	Articolo
M5	80	6,00	8	17	2,00	0,49	25	400	080060105
M6	80	8,00	10	22	2,05	0,61	60	250	080060106
M8	105	10,00	11	30	2,05	1,15	130	180	080060108
M10	125	12,05	14	36	3,05	20,2	180	100	080060110
M12	140	17,05	17	56	4,00	4,00	300	50	080060112

NOTA: MEFA si riserva il diritto di modificare senza preavviso le informazioni contenute nel presente Catalogo. MEFA non è responsabile di eventuali errori di stampa o di trascrizione.

■ Accessori

■ Golfare maschio per tasselli

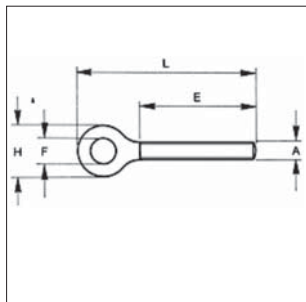

Viti ad occhiello

Design/Caratteristiche:

Proprietà: per la rapida creazione di un occhiello su un attacco filettato femmina.
Compatibile con ancoranti DV-LEX e MLM

Campo di applicazione: Ideale utilizzato per la sospensione di oggetti con il cavo metallico Clutcher

Produttore: Robur

Dati Tecnici:

Materiale: Acciaio
Finitura: Zincatura elettrolitica

Descrizione	E [mm]	F [mm]	H [mm]	L [mm]	Peso [kg/pz]	Carico [lav/kg]	Conf. [pz]	Articolo
Vite ad occhiello M6	55	10	20	80	0,16	150	150	083020006
Vite ad occhiello M8	60	12	22	87	0,30	250	100	083020008
Vite ad occhiello M10	73	14	27	109	0,58	350	100	083020010
Vite ad occhiello M12	90	17	33	131	1,58	650	50	083020012

■ Accessori



■ Tronchese Tagliacavo

Descrizione

Tronchese Tagliacavo

Conf.
scatola

1

Articolo

CUT1



■ Accessorio di Regolazione

Descrizione

Accessorio di Regolazione

Conf.
scatola

1

Articolo

TT1

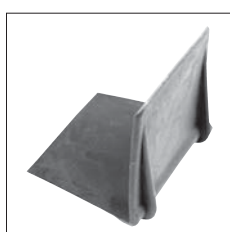

■ Para Angoli

Descrizione

Para Angoli

Conf.
scatola

50

Articolo

CPA1

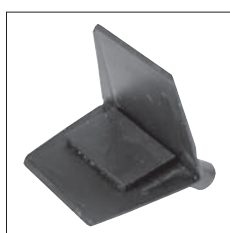

■ Para Angoli magnetico

Descrizione

Para Angoli magnetico

Conf.
scatola

50

Articolo

CPA1MAG



■ Rocchetto PVC 3mm

Descrizione

Rocchetto PVC 3mm

Conf.
scatola

1

Articolo

PVC100S



■ Ancorante Universale

Descrizione

Ancorante Universale

Conf.
scatola

50

Articolo

CLA1

NOTA: MEFA si riserva il diritto di modificare senza preavviso le informazioni contenute nel presente Catalogo. MEFA non è responsabile di eventuali errori di stampa o di trascrizione.

